

Kabinett - Die mobile Komplettbühne



Nicht nur
mit welch

Sie Ihre Veranstaltung
durchführen ist **WICHTIG!**



Trenomat GmbH & Co. KG
D 42327 Wuppertal · Ladestraße 25
Telefon (0 20 58) 8 99 18 · Fax (0 20 58) 8 99 16
www.trenomat.de · trenomat@t-online.de

Das mobile Bühnenkabinett im Profilschienen-System

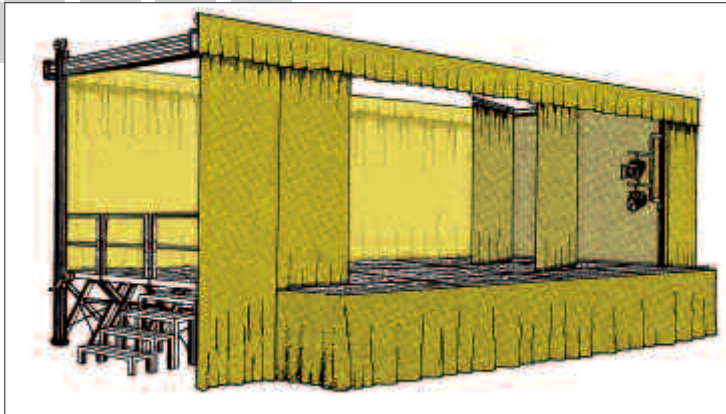

Profilschienen-System bis 8 m.

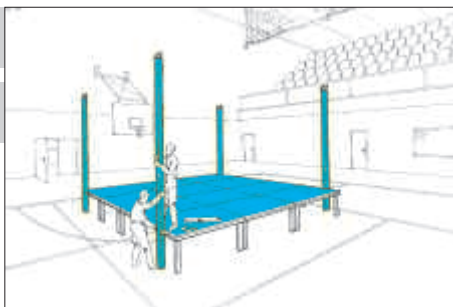
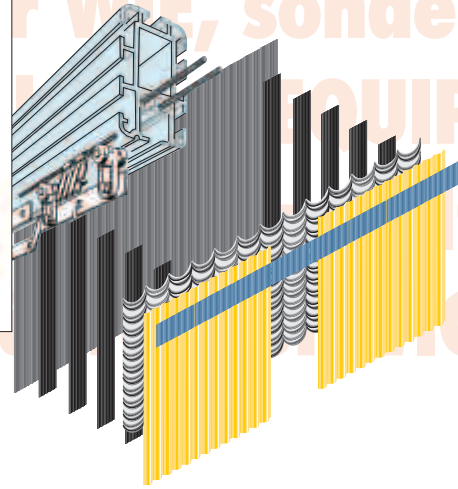

1

Was ist das? Ganz einfach. Eine komplette Bühne mit allem erforderlichen Zubehör, die in kurzer Zeit von wenigen Hilfskräften an jedem beliebigen Ort aufgestellt werden kann. Und für die, abgesehen vom Stromanschluss, keine Vorkehrungen erforderlich sind. Ein Bühnenkabinett von uns ist in sich selbsttragend und damit unabhängig von Befestigungen an Decken und Wänden. Wird ein Bühnenkabinett gerade mal nicht gebraucht, ist es platzsparend mittels dazugehörigen Transportwagen auf wenigen m² lagerbar.

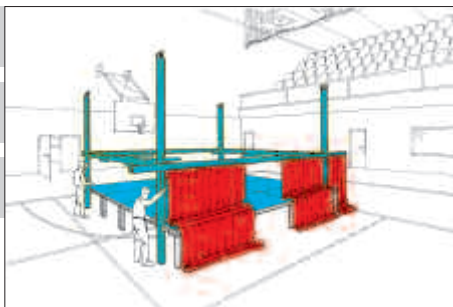

2

Auf- und Abbau sind tatsächlich ohne große Körperkräfte und artistischen Verrenkungen zu bewerkstelligen. Das Rahmengerüst aus Aluminiumprofilen wird nämlich in normaler Arbeitshöhe zusammengesraubt und alle Zubehörteile wie Schienen, Vorhänge, Soffitten, Gassenschals, Beleuchtung, Verkabelung etc werden ebenfalls in Arbeitshöhe angebracht.

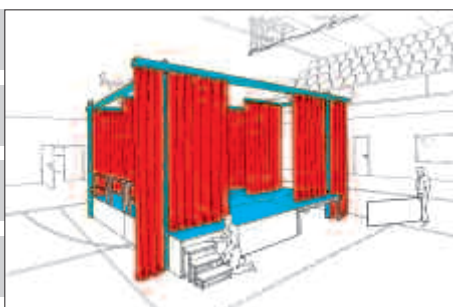

3

Ist das Bühnenkabinett komplett fertiggestellt, wird das Rahmengerüst mittels Winden in die obere Endstellung verfahren und die Vorstellung kann beginnen.

Wie komplett ein Bühnenkabinett ausgestattet ist, hängt vom Kundenwunsch und natürlich von den finanziellen Möglichkeiten ab. Auf Wunsch liefern wir Haupt- und Hintergrundvorhänge, Blenden, Soffitten, Gassenschals u.a.m. aus Velour, Baumwolle und Trevira, schwerentflammbar nach DIN 4102/B1 oder aus nichtbrennbarem Glasstoff. Selbstverständlich jede Art von Beleuchtung wie Flächenfluter, Oberlichttrampen, Portal-Scheinwerfer oder Vorbühnen-Scheinwerfer - sprechen Sie mit uns.

Fertig!



Telefon-Hotline

bei Trenomat:

(0 20 58) 899 18

Jutta Reuß

(0 20 58) 899 17

Gerd Ogrzewalla

durchführen ist WICHTIG!

Das mobile Bühnenkabinett im Traversen-System

Eine sinnvolle Ergänzung zum Profilschienen-System ist die Traversenkonstruktion bei Bühnenöffnungen über 8 m.

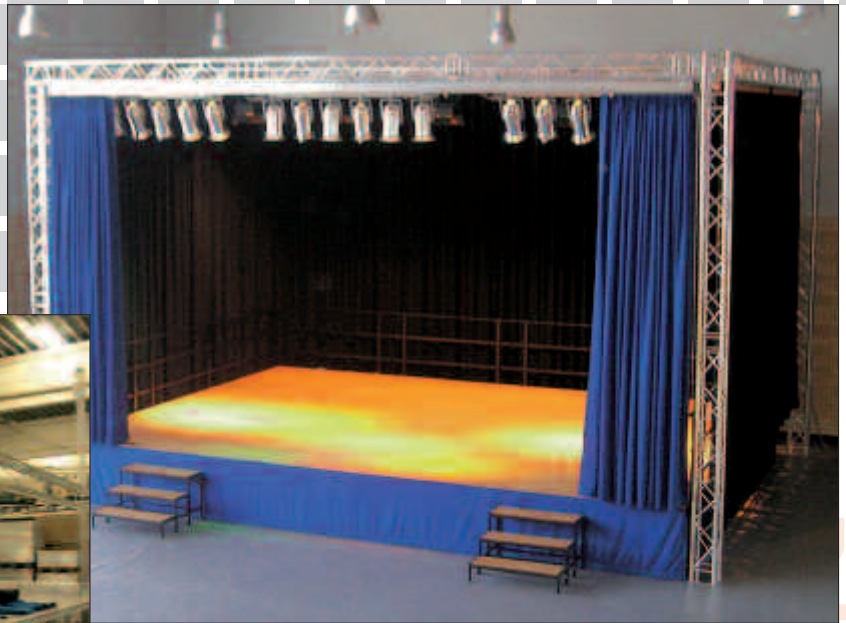

Alu-Traversen-Systeme



Der Aufbau verläuft in den gleichen Schritten wie bei der Profilschienenkonstruktion.



Durch die statisch hochbelastbaren Gitterträger werden Spannweiten bis 16 m erreicht.

ch
EQUIPMENT
Ihre Veranstaltung
hren
N
ern auc
PMENT
altung
WICHTIG!

Alles auf einen Blick



1 Motorische Saalbodenverstellungen

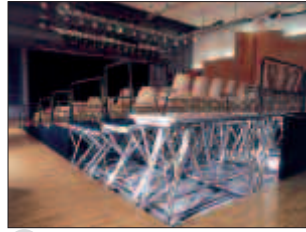

2 Manuelle Saalbodenverstellungen



3 Mobile Podestsysteme

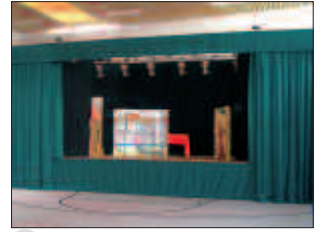

4 Mobile Komplettbühnen

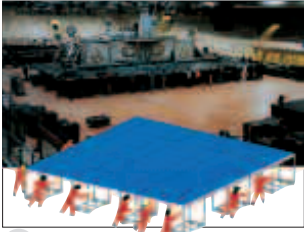

5 MAXI-STAGE Rollbare Großflächenbühnen

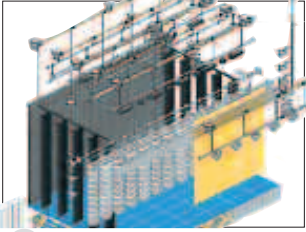

6 Bühnentechnische Einrichtungen Lichtbildwände, Beschallung

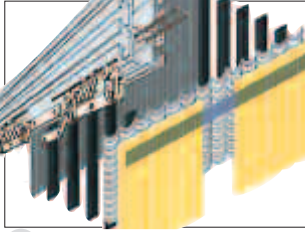

7 Stoffliche Ausstattung, Schienenanlagen



8 Open-Air Dachkonstruktionen und Traversen



9 Industrietrennwände



10 Trennvorhänge Ballschutznetze



11 Teleskoptribünen



12 Prallschutzwände

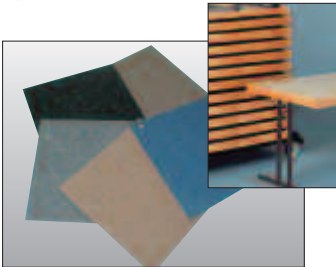

13 Bodenschutzbeläge, Tanzteppiche, Tische und Stühle

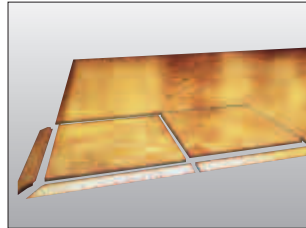

14 Mobile Tanzflächen

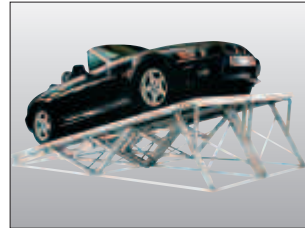

15 Produktpräsentationssysteme



16 Drehscheiben

Telefax an Trenomat Fax-Nr.: 0 20 58/8 99 16

Coupon



- Rufen Sie mich/uns an
- Besuchen Sie mich/uns

Schicken Sie mir/uns Unterlagen über:

- 1 2 3 4 5 6 7 8 9 10 11 12 13 14 15 16



Trenomat GmbH & Co. KG
Ladestraße 25
42327 Wuppertal - Dornap

Name _____

Amt/Abt. _____

Sachbearbeiter _____

Telefon _____ Telefax _____

E-mail _____

Strasse _____

PLZ/Ort _____